



NAAVA

Inspiracje projektowe Wiosna 2023



MINISTERSTWO  
ZIELENI

# Naava® w skrócie

Przyroda nie potrzebuje Ciebie, to Ty potrzebujesz przyrody.

**Naava®** to skandynawska firma zajmująca się technologią przyrodniczą w pomieszczeniach i światowy lider w dziedzinie żywych zielonych ścian, mebli z żywymi roślinami oraz biologicznego oczyszczania powietrza w pomieszczeniach dzięki własnemu oprogramowaniu i opatentowanej technologii.

- Założona w **2011**
- Opatentowane, zaawansowane technologicznie produkty w unikalny sposób łączą to, co najlepsze w oczyszczaczach powietrza, nawilżaczach i prawdziwej naturze.
- EU Business News wybrało Naava jako "**Najlepszego dostawcę zielonej ściany 2021**" i nagrodziło nagrodą "**EU News Sustainability Excellence Award 2021**".

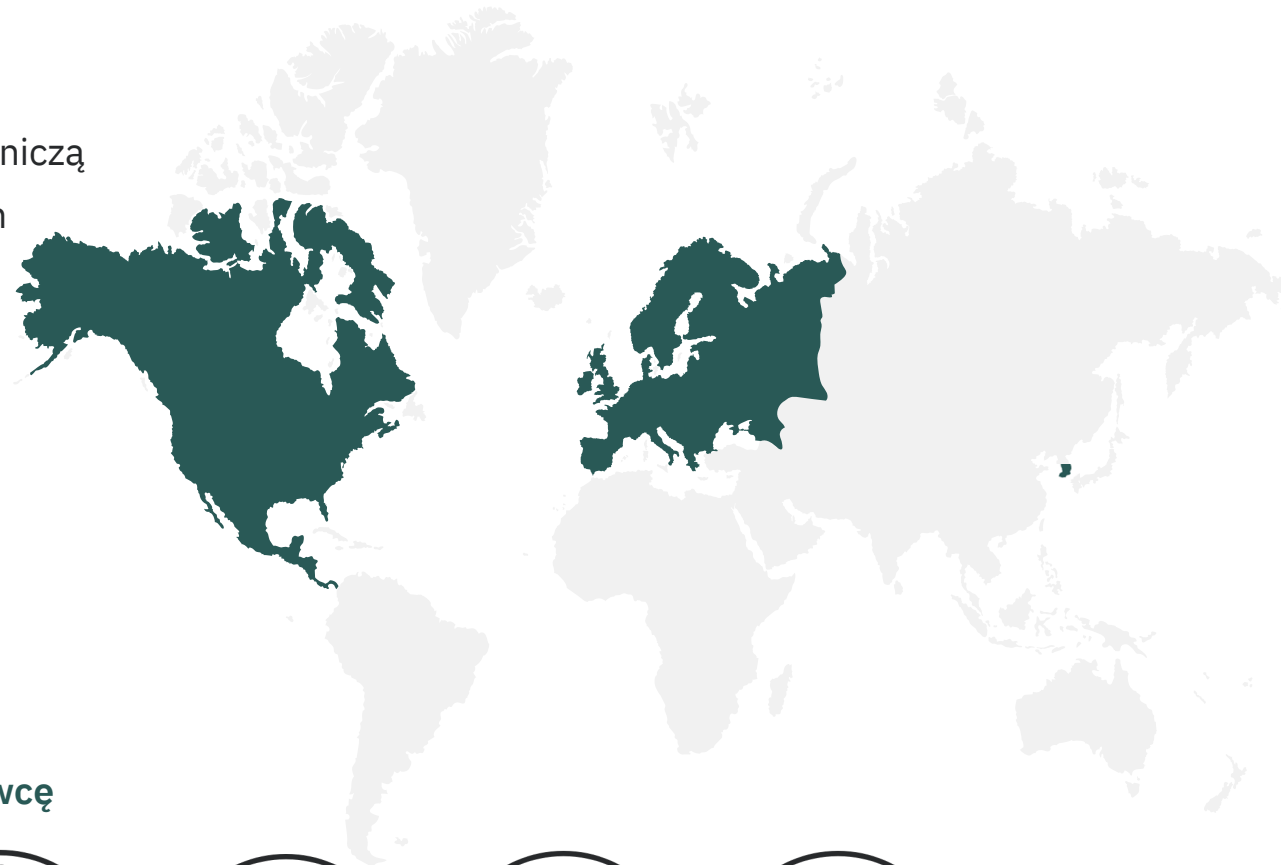

# Ministerstwo Zieleni w skrócie

*Relaks wśród zieleni*

**Ministerstwo Zieleni** to firma ogrodnicza, której celem jest wprowadzenie zmian w branży aranżacji i pielęgnacji zieleni wewnętrznej i zewnętrznej, poprzez badania i rozwój, rozwiązania technologiczne oraz usługi wspierające środowisko i społeczność (ESG).

- Założona w **2019**
- Jedyna firma umożliwiająca Leasing zielonych rozwiązań
- Wyłączny partner i dystrybutor Naava w Polsce od **2022 r.**



MINISTERSTWO  
ZIELENI





# Elementy Biophilic Design

## Wrażenia związane z przestrzenią i miejscem:

Poczucie przestronności i schronienia w odpowiednich momentach, element zaskoczenia, rytm przestrzeni

## Przyroda w pomieszczeniach:

- Obniża poziom stresu (1,2)
- Obniża poziom kortyzolu (3)
- Obniża ciśnienie krwi (4,5,6)
- Zmniejsza bóle głowy (7)
- Poprawia zdolność koncentracji (8,9,10,11,12)
- Poprawia poziom energii i regenerację (13,14,15,16)
- Mniej zwolnień lekarskich (17,18,19)
- Zwiększa szczęście i zadowolenie (20,21,22,23, 24,25,26,27)
- Wzmacnia zachowania proekologiczne (28,29,30,31)

## Pośrednie doświadczenia przyrodnicze:

Naturalne kolory, materiały i powierzchnie, komfortowa akustyka, zrównoważone materiały, okrągłe rozwiązania

## Bezpośrednie doświadczenia przyrodnicze :

Oglądanie naturalnych krajobrazów, prawdziwych roślin, doświadczanie naturalnego światła, oddychanie naturalnym powietrzem.





# Produkty Naava



# Naava źródła świeżego powietrza

Zielone ściany Naava optymalizują jakość powietrza w pomieszczeniach poprzez jego oczyszczanie i nawilżanie. Każdy produkt Naava tworzy źródło świeżego powietrza. Przykładowo, jeden produkt Naava One skutecznie oczyszcza powietrze w pomieszczeniach o powierzchni do 60 m<sup>2</sup>.

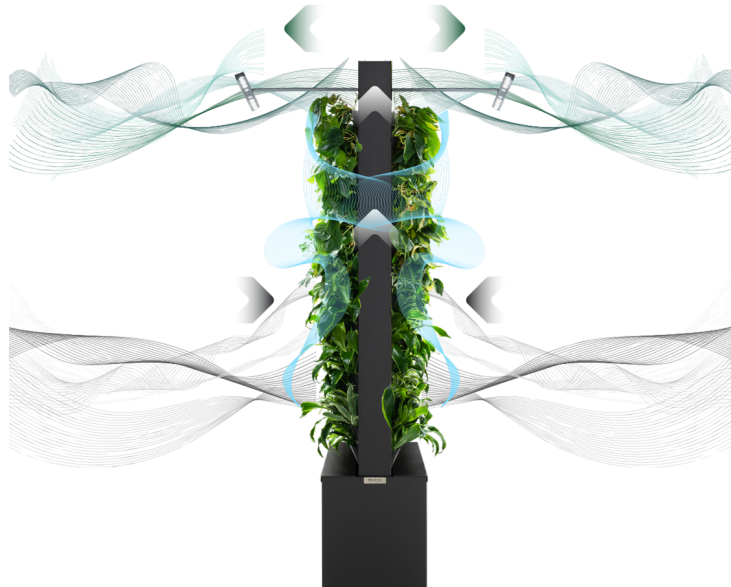

1. Zintegrowane wentylatory pobierają powietrze z wnętrza budynku przez biofiltry Naava.
2. Mikroby w filtrach biologicznych rozkładają zanieczyszczenia z powietrza w pomieszczeniach.
3. System nawilża powietrze.
4. Wentylatory wprowadzają oczyszczone i nawilżone powietrze z powrotem do pomieszczenia.
5. System jest automatyczny i sterowany za pomocą oprogramowania oraz aplikacji Naava App.
6. Jeden biofiltr równa się mocy oczyszczania 100 roślin doniczkowych.

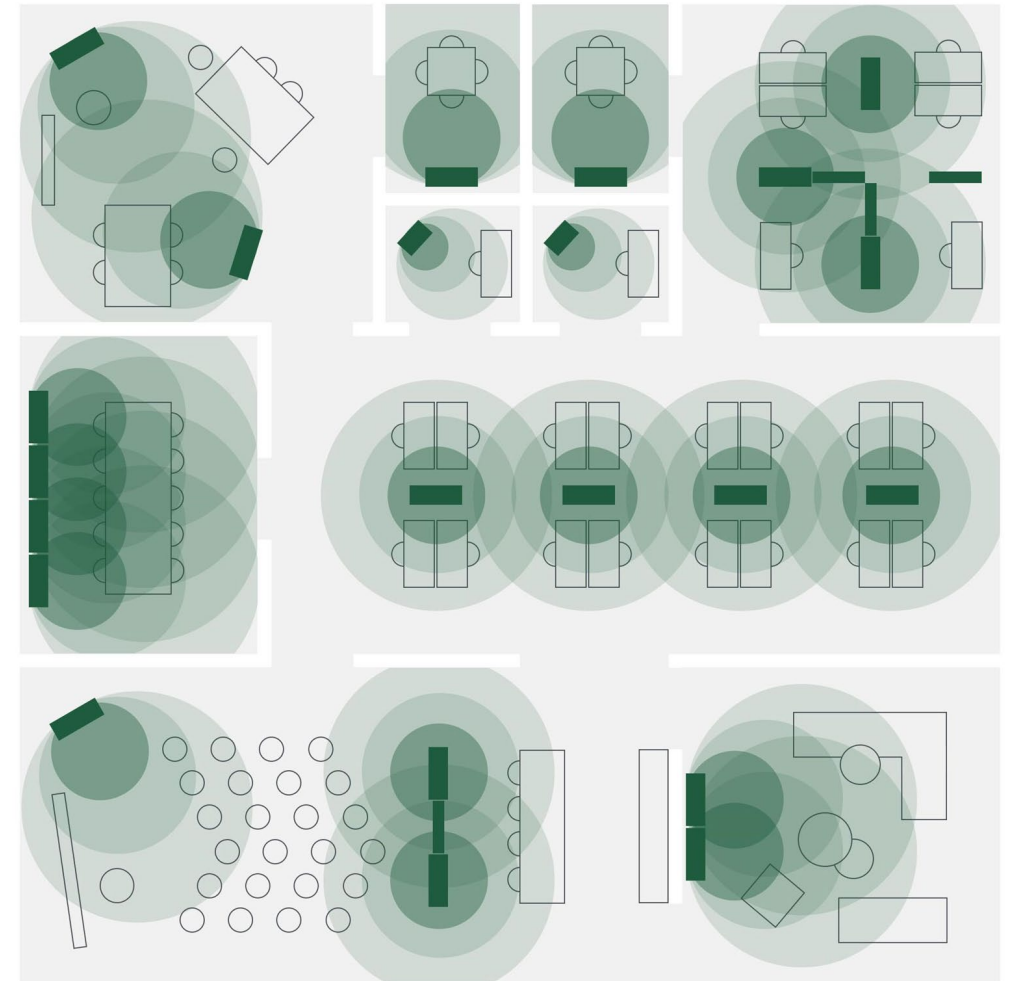



Jeden produkt, wiele funkcji.



Połączenie tego, co najlepsze w oczyszczaczach powietrza, nawilzaczach i autentycznej naturze z żywymi roślinami.

NAAVA



# Naava One

Najczęściej sprzedawana na świecie zielona ściana łączy w sobie piękno i wydajność.

Niezależnie od tego, czy szukasz oształamiającego elementu przyciągającego wzrok, uniwersalnego elementu dzielącego przestrzeń, czy najskuteczniejszego sposobu na poprawę jakości powietrza, Naava One spełni Twoje oczekiwania.

Modele 3D dla programów ArchiCAD, SketchUp i Revit można pobrać ze strony internetowej firmy [Naava's website](#).



Width	Height	Depth	Plants
600 mm	2097 mm	294 mm	35 pcs
1000 mm	2097mm	294 mm	63 pcs
1000 mm	2307 mm	294 mm	72 pcs



Snow white  
RAL 9016



Graphite black  
RAL 9011



ZASTOSOWANIE NAAVA ONE



NAAVA

REFERENCJE NAAVA ONE



NiB



Workspace



# Naava One Slim

Dzięki Naava One Slim, najbardziej eleganckiej zielonej ścianie na świecie, można tworzyć duże instalacje z rozległymi powierzchniami roślinnymi, które płynnie integrują się z wystrojem wnętrza. Naava One Slim jest montowana na ścianie.

Modele 3D dla programów ArchiCAD, SketchUp i Revit można pobrać ze strony internetowej firmy [Naava's website](#).



Width	Height	Depth	Plants
1000 mm	2097 mm	160 mm	63 pcs
1000 mm	2307 mm	160 mm	72 pcs



Snow white  
RAL 9016



Graphite black  
RAL 9011

ZASTOSOWANIE NAAVA ONE SLIM



NAAVA

REFERENCJE NAAVA ONE SLIM



**NiB**



EST. 1874  
**KOLSTER®**



# Naava Duo

Ten piękny element dzielący przestrzeń ukazuje bogactwo zielonej natury po obu stronach mebla.

Naava Duo wnosi do przestrzeni korzyści płynące z natury - i to w podwójnej postaci. Obie strony przegrody zapewniają optymalne, świeże warunki do pracy i wypoczynku. Obfita powierzchnia roślinna działa również jako element pochłaniający hałas.

Modele 3D dla programów ArchiCAD, SketchUp i Revit można pobrać ze strony internetowej firmy [Naava's website](#).



Width	Height	Depth	Plants
1000 mm	2097 mm	434 mm	35 pcs
1000 mm	2307 mm	434 mm	63 pcs



Snow white  
RAL 9016



Graphite black  
RAL 9011

ZASTOSOWANIE NAAVA DUO



NAAVA

REFERENCJE NAAVA DUO







# Naava Flow

Naava Flow to doskonałe rozwiązanie do mniejszych pomieszczeń, takich jak sale konferencyjne, budki telefoniczne i biura domowe.

Dzięki niskiej ramie Naava Flow pozwala na swobodne poruszanie się w przestrzeni, zapewniając bujną zieleń roślin i świeże powietrze we wnętrzu równie skutecznie, jak w przypadku wyższych modeli.

Modele 3D dla programów ArchiCAD, SketchUp i Revit można pobrać ze strony internetowej firmy [Naava's website](#).



Width	Height	Depth	Plants
600 mm	1373 mm	294 mm	20 pcs
1000 mm	1373 mm	294 mm	36 pcs



Snow white  
RAL 9016



Graphite black  
RAL 9011

ZASTOSOWANIE NAAVA FLOW



NAAVA





# Naava Flow Duo

Ten dwustronny zielony mebel zapewnia prywatność, pozostawiając jednocześnie nieograniczony widok.

Naava Flow Duo to dobrze zaprojektowana ścianka działowa, która zapewnia prywatność, a jednocześnie pozostawia nieograniczony widok, umożliwiając swobodny przepływ powietrza i światła w pomieszczeniu.

Modele 3D dla programów ArchiCAD, SketchUp i Revit można pobrać ze strony internetowej firmy [Naava's website](#).



Width	Height	Depth	Plants
600 mm	1380 mm	440 mm	40 kpl
1000 mm	1380 mm	440 mm	72 kpl



Snow white  
RAL 9016



Graphite black  
RAL 9011

ZASTOSOWANIE NAAVA FLOW DUO



NAAVA

REFERENCJE NAAVA FLOW DUO



SÄTERINPORTTI



**EH** EULER HERMES  
Our knowledge serving your success



# One product, many functions.



Combining the best of air purifiers, humidifiers, and authentic nature with living plants.

# Wybrane rośliny jako biofiltry

- Każdy biofiltr jest do 100 razy skuteczniejszy w oczyszczaniu powietrza niż zwykła roślina doniczkowa.
- Nasze rośliny przechodzą długie, intensywne testy, aby mieć pewność, że używane są tylko najlepiej dopasowane, trwałe i przyjazne alergikom rośliny.

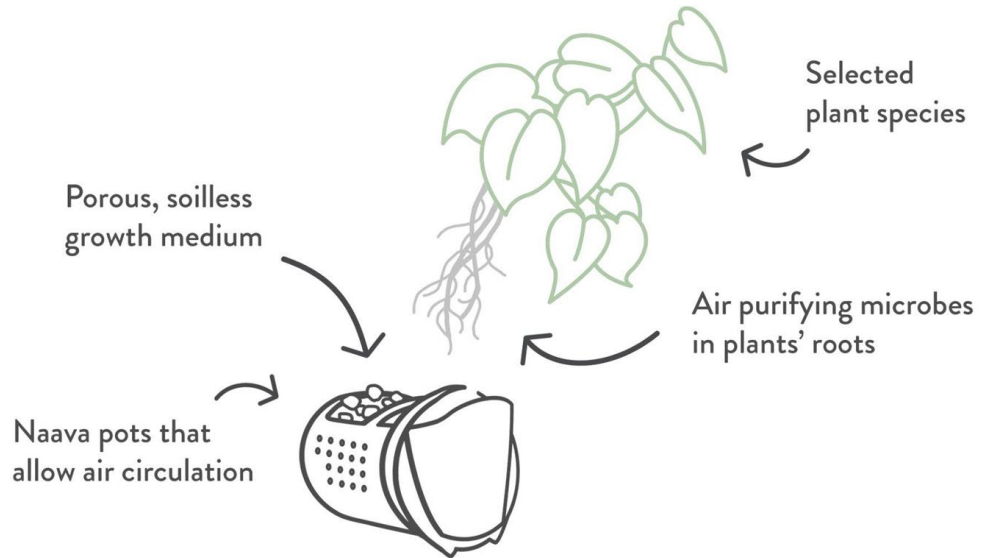

HEARTLEAF PHILODENDRON -  
PHILODENDRON SCANDENS



DWARF UMBRELLA TREE -  
SCHEFFLERA ARBORICOLA 'NORA'



DWARF UMBRELLA TREE -  
SCHEFFLERA ARBORICOLA 'CHARLOTTE'



HEARTLEAF PHILODENDRON 'BRASIL' -  
PHILODENDRON SCANDENS 'BRASIL'



DRAGON TREE - DRACAENA  
DEREMENSIS 'WHITE JEWEL'



DRAGON TREE - DRACAENA  
DEREMENSIS 'COMPACTA' / 'GREEN JEWEL'



DRAGON TREE - DRACAENA  
DEREMENSIS 'LEMON SURPRISE'



DRAGON TREE - DRACAENA  
DEREMENSIS 'DORADO'



DRAGON TREE - DRACAENA  
DEREMENSIS 'SURPRISE'





Wielofunkcyjna zielona ściana z białą tablicą i łożwami umożliwiającymi łatwe przemieszczanie. W celu budowania świadomości marki przed roślinami można umieścić logo lub slogan firmy.

NAAVA DODATKI



NAAVA



# Przypadki zastosowania



BIURA



MIJSCA SPOTKAŃ



PRZESTRZEŃ HANDLOWA

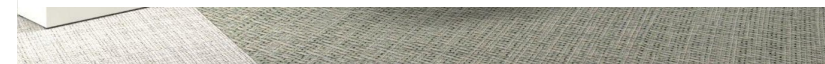
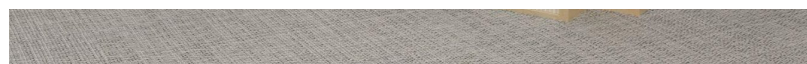

PRZESTRZEŃ WIELOFUNKCYJNA



PRZESTRZEŃ DO NAUKI



HOLE I POCZEKALNIE

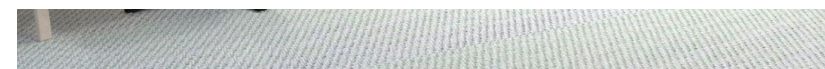



Za pomocą Naava One Slims można stworzyć piękny, żywy kącik. Przybliż naturę do miejsc, w których spędzasz najwięcej czasu - miejsca spotkań (Flow), kącika do pracy (Naava One) lub w pobliżu stanowiska pracy (Flow Duo).



Za pomocą Naava One Slims można stworzyć piękny, żywy kącik.

NAAVA



Zaprojektuj zróżnicowane przestrzenie do skupienia uwagi i współpracy, które nawiązują do leśnej scenerii.

NAAVA



Dzięki Naava Flow Duo stworzysz spokojniejsze, szczęśliwsze i bardziej skoncentrowane miejsce pracy w biurach otwartych.

NAAVA



Naava - uniwersalna zielona ściana do każdego pomieszczenia biurowego jako ścianka działowa lub ścienna.

**NAAVA**





Połącz tapety o tematyce przyrodniczej i Naavy z autentycznymi roślinami, aby łatwo zaprojektować imponujący pokój wypoczynkowy przypominający las.

NAAVA



Dzięki różnym modelom Naava można łatwo stworzyć spektakularne i ekscytujące pomieszczenie ze świeżym powietrzem / salę konferencyjną.



# Dodatkowe informacje



NAAVA



# Nature as a Service™

## Czym jest Nature as a Service™?

- Natura na żądanie za rozsądną opłatą miesięczną
- Najbardziej przyjazny sposób korzystania z sił natury we wnętrzach pomieszczeń
- Twoja własna, kompleksowa usługa pielęgnacji roślin
- Zrównoważone rozwiązanie pozwalające cieszyć się korzyściami płynącymi z natury
- Nasz wyróżniony i zastrzeżony znakami towarowymi model biznesu cyrkularnego





# Naava Science

## Naava to najlepiej zbadana zielona ściana na świecie

- Tworzy 60 000 litrów świeżego, czystego, leśnego powietrza - co godzinę!
- Stale usuwa 57% szkodliwych substancji chemicznych w pomieszczeniu podczas jednego przepływu powietrza
- Jedna roślina Naava równa się 100 doniczkowym roślinom domowym
- Redukuje stres i zwiększa poczucie szczęścia
- Poprawia zdolności poznawcze i zwiększa wydajność pracy
- Usuwa objawy zanieczyszczenia powietrza w pomieszczeniach (zmęczenie, bóle głowy, podrażnienie oczu, problemy z oddychaniem)
- Udowodniono, że woda w zbiorniku jest bezpieczna
- Przegląd literatury (ppt i 50-stron) [Science Behind Naava](#) .



# Aplikacja Naava – jedyna ręka do zieleni, jakiej potrzebujesz

## Dzięki aplikacji Naava App można:

- sprawdzić, ile powietrza oczyściła Naava
- kontrolować skuteczność oczyszczania powietrza przez Naavę
- dostosowywać harmonogramy oświetlenia i podlewania do własnych upodobań
- otrzymywać powiadomienia o usterkach lub zepsutych częściach
- uzyskać dostęp do danych i historii konserwacji
- pozostawać w kontakcie z zespołem serwisowym Naava

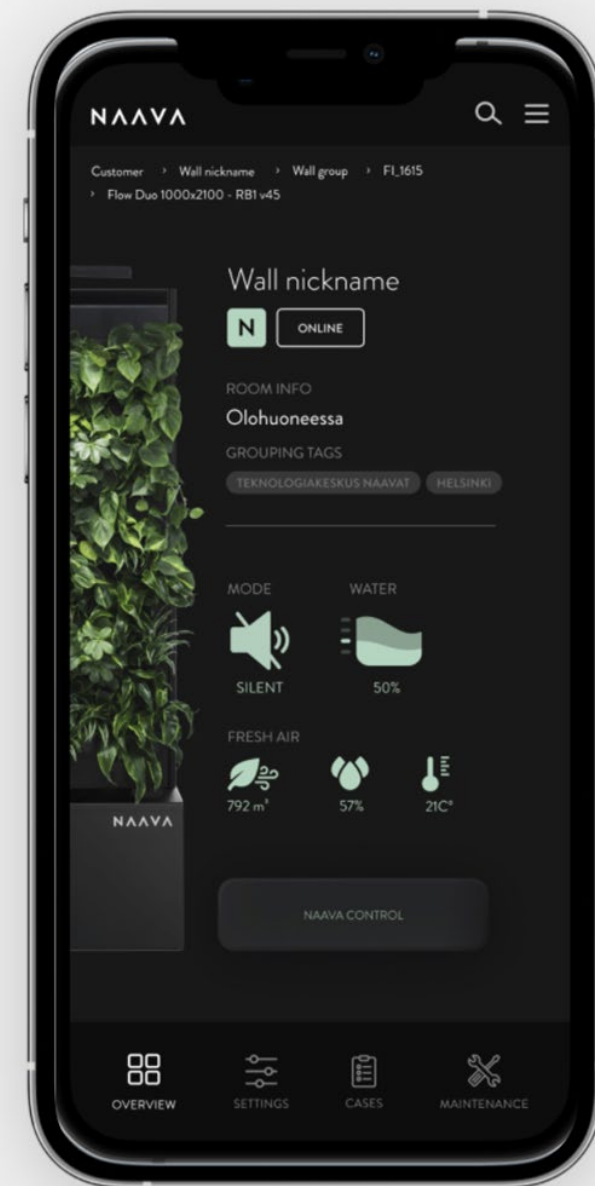

# Zrównoważony rozwój

EU Business  
news

## European Enterprise Awards

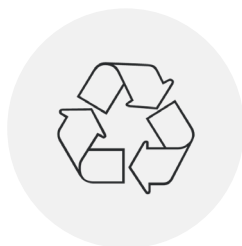

### Do recyklingu i wielokrotnego użycia

- Najlepszy dostawca Zielonej Ściany 2021
- EU News Sustainability Excellence Award 2021
- 48% mniej e-odpadów trafia do recyklingu
- W serii N znajduje się 49% mniej aluminium
- W serii N znajduje się 45% mniej tworzyś sztucznych



### Rozwiązanie obiegu zrównoważonego

- Nagroda za Circular Economy Accomplishments by Sitra
- Prawie wszystkie produkty, które kiedykolwiek wyprodukowaliśmy, są nadal używane
- Nagroda za jedną z the Most Interesting Circular Economy Companies in Finland by Sitra
- Ambicją jest zapewnienie co najmniej trzech do czterech żyć wszystkim produktom Naava



### Zaopatrzenie i logistyka

- Opakowania zawierają o 76% mniej falistej tektury
- 81% mniejsza objętość opakowań
- Centrum biofiltrów w Holandii w 2019
- Znaczne zmniejszenie emisji z transportu dzięki obsłudze całego rynku europejskiego z jednej lokalizacji



# Wymagania montażowe

- **100mm** wolnej, niewykorzystanej przestrzeni na górze Naavy
- **25mm** wolnej przestrzeni na obu końcach, gdy jedna lub więcej Naava jest zainstalowana jako zielona ściana
- **50mm** wolnej przestrzeni za Naava z nóżkami przeciw wywrotnymi
- Mocowania ściennie wymagają miejsca i mają regulacje od **14mm** do **58mm**
- Standardowe uziemione gniazdo zasilania **110~230VAC 50...60Hz** - długość przewodu zasilającego wynosi **2 m** a długość przewodu bezpiecznego napięcia **1,2 m**
- **34mm** odstępu między ścianą a Naava wymagane jest, jeśli zasilacz jest umieszczony za Naava
- Maksymalny pobór mocy: **90W** i napięcie wyjściowe: **24VDC**
- Dostęp do sieci WiFi lub sieci komórkowej
- Dostarczony przewód ma długość **2 m** i jest czarny.  
(\*Kable muszą być wyposażone w złącze IEC typu C7 na końcu zasilacza)

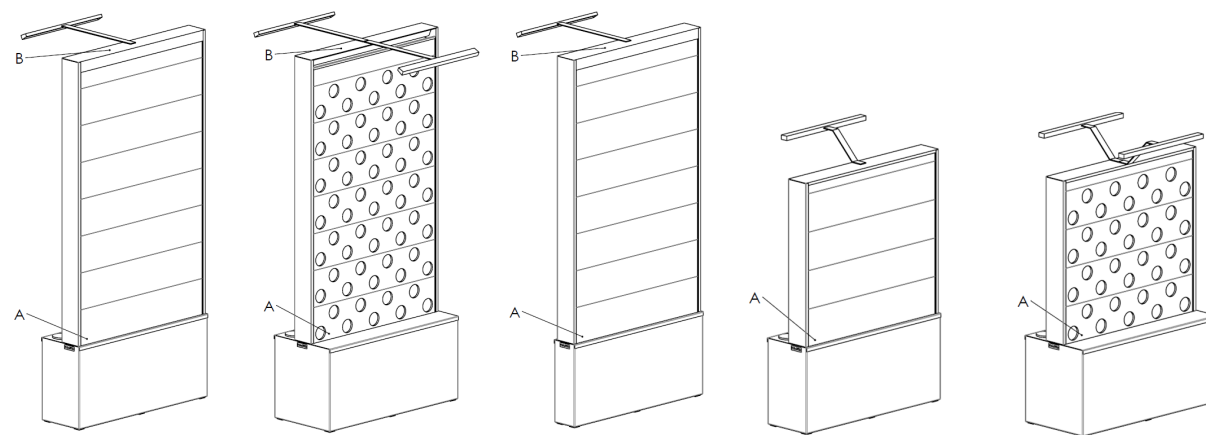
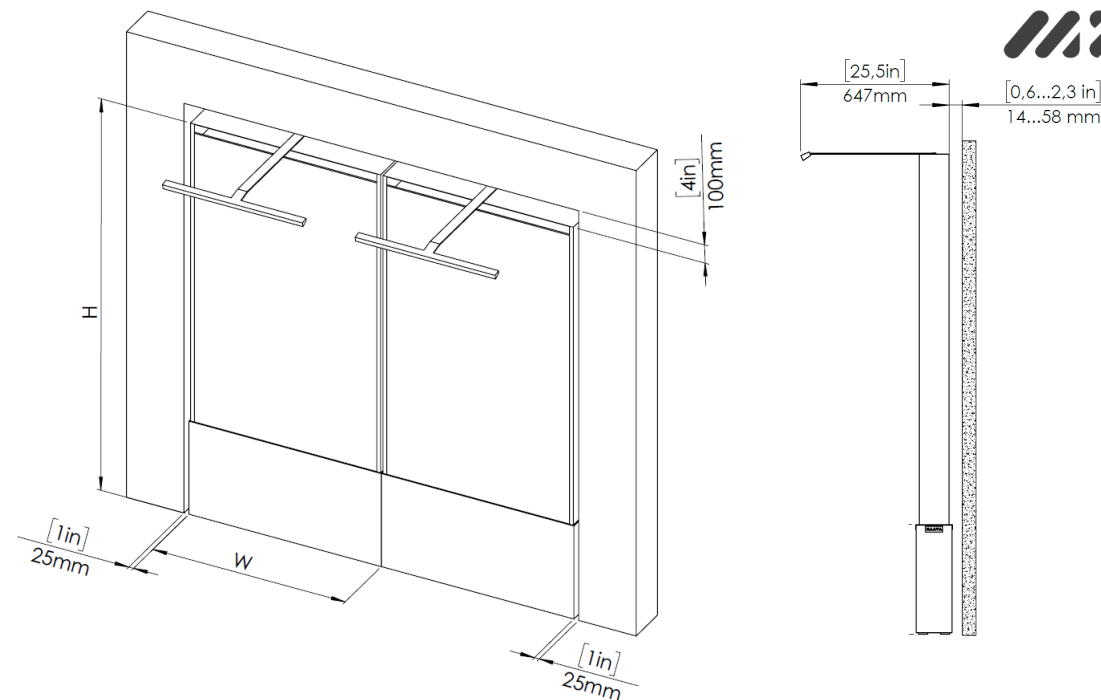

Wejścia zasilania są rozmieszczone zgodnie z symbolami A i B.  
W zależności od lokalizacji gniazda używane jest tylko jedno z nich.







Naava One



Naava One Slim





Naava Duo



Naava N60 One



-  Snow white  
RAL 9016
-  Graphite black  
RAL 9011

Naava Flow



Naava Flow Duo



Naava N60 Flow



Naava N60 Flow Duo





# NAAVA



MINISTERSTWO  
ZIELENI



WIRED



EU Business  
news

European Enterprise Awards

FENNIAPRIZE 17  
WINNER

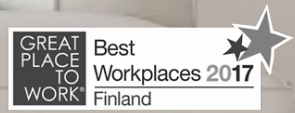

Wallpaper\*

Forbes

Nasdaq

Bloomberg  
Businessweek

METROPOLIS

BUSINESS INSIDER

WSJ.  
THE WALL STREET JOURNAL MAGAZINE

**Masz Pytania?**  
**Nie wahaj się.**



**Urszula Żakiewicz**

Landscape Architect

+48 510 077 541

Ula@MinisterstwoZieleni.pl

Ministerstwo Zieleni sp. z o.o.

Chmielna 2/31 str.

00-020 Warsaw, Poland

[www.MinisterstwoZieleni.pl](http://www.MinisterstwoZieleni.pl)